

**ECOWATER**  
S Y S T E M S®

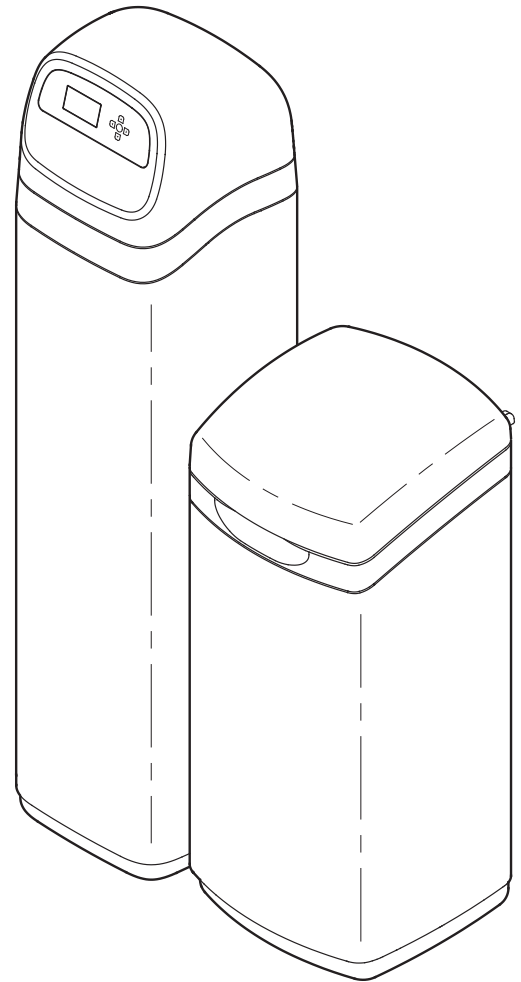

Your Water. Perfected.

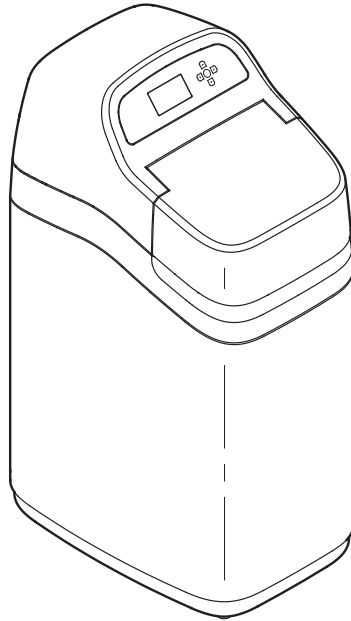
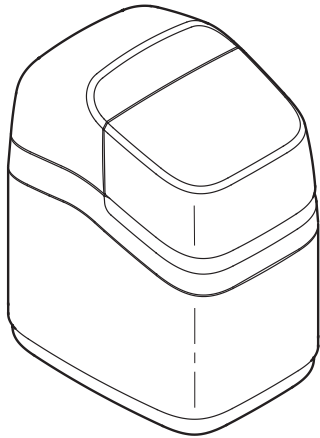

English	<b>eVOLUTION Series Water Conditioner / Refiner</b> .....	2
Español	<b>Descalcificador/Filtro de agua serie eVOLUTION</b> .....	10
Français	<b>Adoucisseur/purificateur d'eau, série eVOLUTION</b> .....	18
Italiano	<b>Addolcitore/filtro d'acqua serie eVOLUTION</b> .....	26
Deutsch	<b>Wasserenthärter/Wasserenthärter mit Aktivkohlefilter der eVOLUTION Serie</b> .....	36
Nederlands	<b>eVOLUTION-serie waterontharder/-refiner</b> .....	44
Polski	<b>Urządzenia do zmiękczenia i uzdatniania wody serii eVOLUTION</b> ..	52
Русский	<b>Умягчитель/очиститель воды серии eVOLUTION</b> .....	60
Română	<b>Dedurizator/purificator de apă seria eVOLUTION</b> .....	68



**EcoWater Systems Europe**  
[www.ecowater-europe.com](http://www.ecowater-europe.com)

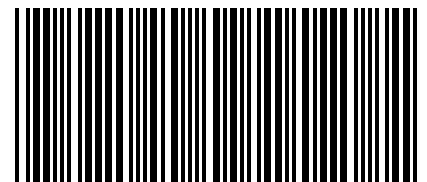

7354743 (Rev. A 10/14/16)

### Модели

**eVOLUTION Compact 100, eVOLUTION Compact 200,**  
**eVOLUTION Boost 300, eVOLUTION Boost 400,**  
**eVOLUTION Power 500, eVOLUTION Power 600,**  
**eVOLUTION Refiner Boost, eVOLUTION Refiner Power**

#### СОДЕРЖАНИЕ

#### Страница

Требования к установке . . . . .	60
Указания по безопасности . . . . .	60
Схемы установки . . . . .	61
Программирование умягчителя/ очистителя . . . . .	62-66
Добавление соли . . . . .	67
Очистка . . . . .	67
Устранение неисправностей . . . . .	67

#### ТРЕБОВАНИЯ К УСТАНОВКЕ

- Установка должна выполняться специалистом, прошедшим специальную подготовку.
- Перед началом установки убедитесь, что основная подача воды отключена.
- Обязательно установите байпасный клапан или 3-клапанную байпасную систему производства компании EcoWater Systems. Байпасный клапан позволяет при необходимости отключать подачу воды в умягчитель/очиститель для выполнения ремонта, при этом в водопроводных трубах вода остается.
- Для слива воды необходимо сливное отверстие. Предпочтительно сливное отверстие в полу, рядом с умягчителем/очистителем EcoWater Systems. Также можно использовать водозаборную трубу, раковину для стирки и т.д.
- На расстоянии 2 метров от умягчителя/очистителя EcoWater Systems, в сухом месте должна быть расположена заземленная электрическая розетка с непрерывным питанием 220-240 В, 50 Гц.
- После завершения установки системы выполните проверку под давлением с целью обнаружения возможных утечек.
- После завершения проверки под давлением выполните регенерацию вручную.

#### УКАЗАНИЯ ПО БЕЗОПАСНОСТИ

- Перед началом установки прочитайте руководство и подготовьте необходимые инструменты и материалы.
- Установка должна выполняться в соответствии с нормами слесарно-водопроводных и электротехнических работ.
- Для всех соединений с мягкой пайкой используйте только не содержащий свинец припой и паяльный флюс.
- Обращайтесь с умягчителем/очистителем аккуратно. Не переворачивайте его, не роняйте и не размещайте на острых выступах.
- Не размещайте умягчитель/очиститель в местах:
  - где возможна низкая температура воздуха.
  - в условиях прямого солнечного освещения.
  - в условиях, где может быть сыро.
- Не пытайтесь обрабатывать воду, температура которой превышает 49°C.
- Для умягчителя/очистителя требуется скорость потока не менее 11 литров в минуту через впускной клапан.
- Максимальное допустимое давление воды для впускного клапана составляет 8,6 бар. Если днем давление превышает 5,5 бар, ночью оно может превышать допустимый максимальный уровень. При необходимости используйте редукционный клапан.
- Система работает от электрического питания номиналом 28 В постоянного тока. Обязательно используйте входящий в комплект блок питания; вставьте его в обычную розетку номиналом 220-240 В, 50 Гц, обязательно расположенную в сухом месте, заземленную, с должным предохранительным устройством от сверхтоков.
- Система не предназначена для обработки воды, которая небезопасна согласно микробиологической оценке, либо воды, качество которой неизвестно, без соответствующей дезинфекции до или после обработки системой.



Директива Европейского Союза 2002/96/ЕС требует, чтобы любое электрическое или электронное оборудование утилизировалось в соответствии с обязательными положениями об утилизации электронного и электрического оборудования (WEEE). Данная директива или подобные ей законодательные акты действуют на территории всего государства, причем требования могут отличаться в зависимости от региона. Для правильной утилизации данного оборудования руководствуйтесь законодательными актами вашего государства и региона.

**СТАНДАРТНАЯ УСТАНОВКА**

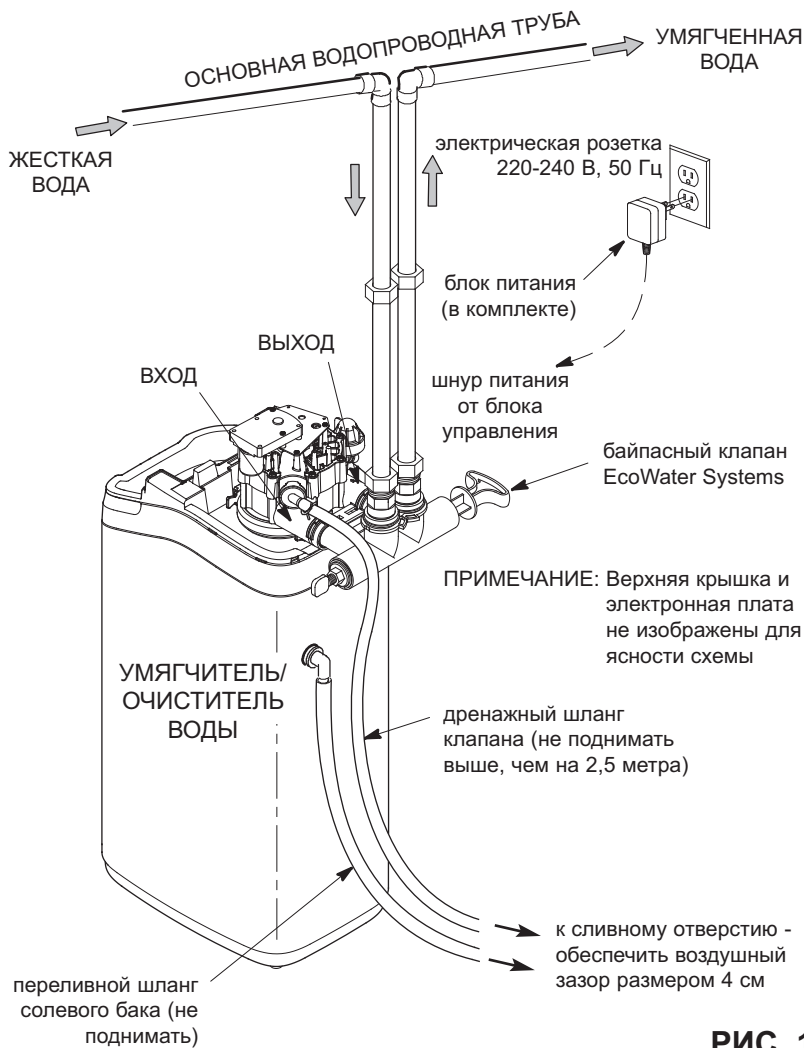

**РИС. 1**

**ФУНКЦИИ БАЙПАСНОГО КЛАПАНА**

**Байпасный клапан EcoWater Systems**

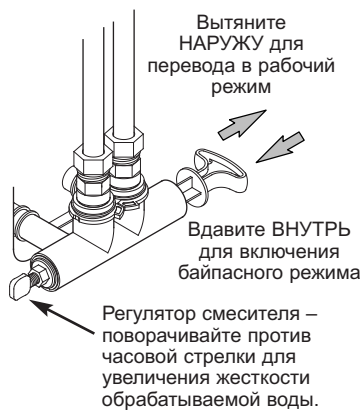

**РИС. 2А**

**3-клапанная байпасная система**

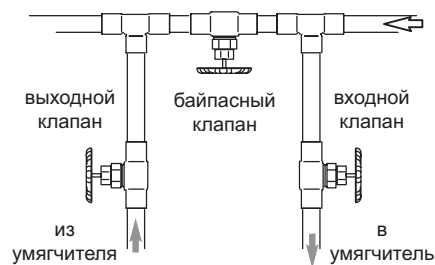

- в рабочем режиме:
  - откройте впускной и выпускной клапаны
  - закройте байпасный клапан
- для включения байпасного КЛАПАНА:
  - закройте входной и выходной клапаны
  - откройте байпасный клапан

**РИС. 2В**

**БАЙПАСНЫЙ КЛАПАН 1"**

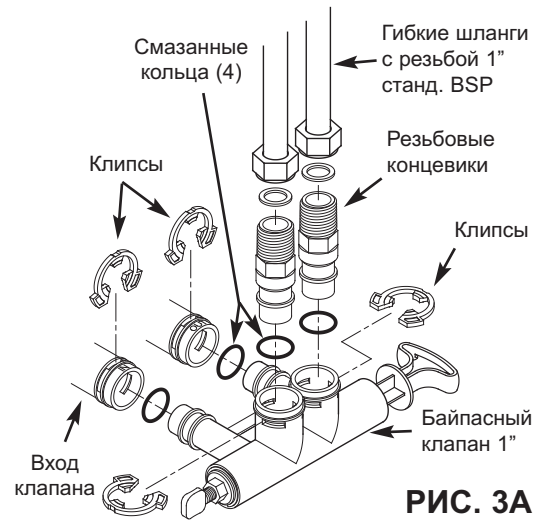

**РИС. 3А**

**БАЙПАСНЫЙ КЛАПАН С РЕЗЬБОЙ 3/4"**

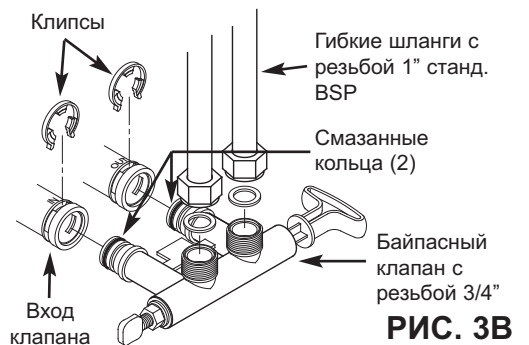

**РИС. 3В**

**БАЙПАСНЫЙ КЛАПАН 3/4" С ЗАЖИМАМИ**

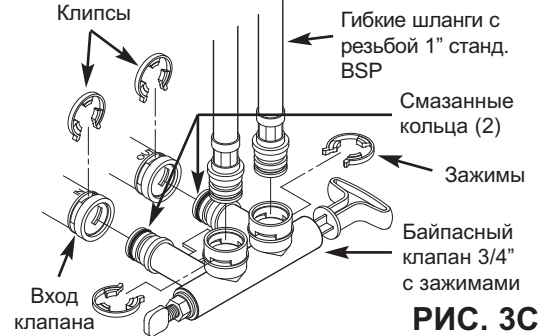

**РИС. 3С**

**КОЛЕНЧАТЫЕ ПАТРУБКИ 3/4"**

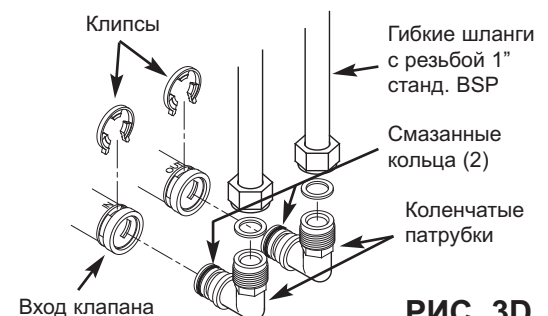

**РИС. 3Д**

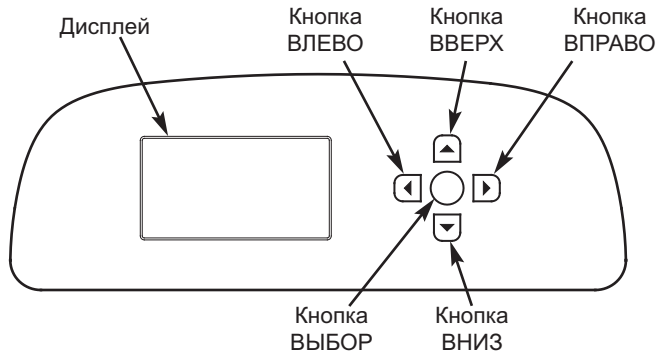

## ПРОЦЕДУРА НАСТРОЙКИ

Когда блок подключается к питанию впервые, вы увидите напоминание о введении базовой информации по эксплуатации.

### 1. LANGUAGE (ЯЗЫК)

Нажимая кнопку ВНИЗ (▼) или ВВЕРХ (▲), перейдите к нужному языку; затем дважды нажмите кнопку ВЫБОР (○).

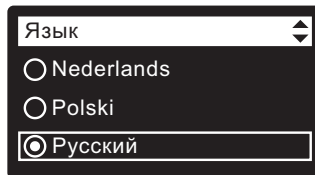

**ПРИМЕЧАНИЕ:** Можно пропустить настройку беспроводного соединения и выполнить ее после завершения шагов 6-11 процедуры настройки. Из меню **Main menu** (Главное меню) перейдите вниз к пункту **Advanced settings** (Дополнительные настройки) и выберите пункт **Wireless setup** (Настройка беспроводного соединения).

### 2. WIRELESS SETUP (НАСТРОЙКА БЕСПРОВОДНОГО СОЕДИНЕНИЯ)

Выберите способ подключения умягчителя к домашней беспроводной сети:

**С помощью браузера:** Можно подключиться с помощью браузера, установленного на вашем ноутбуке, планшете или телефоне. Перейдите к шагу 4.

**ИЛИ**

**С помощью кнопки на маршрутизаторе:** Если на вашем беспроводном маршрутизаторе есть кнопка WPS (Стандарт безопасной настройки беспроводной сети) или Push to Connect, можно перейти к шагу 3.

### 3. ВАРИАНТ НАСТРОЙКИ С ПОМОЩЬЮ КНОПКИ WPS

а. С помощью кнопки ВЫБОР (○) выберите вариант **Pushbutton (WPS)** (Кнопка WPS). На дисплее умягчителя отобразится надпись «Push wireless router button» («Нажмите кнопку на беспроводном маршрутизаторе»).

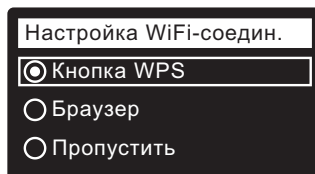

б. Нажмите на маршрутизаторе кнопку WPS (Стандарт безопасной настройки беспроводной сети) или Push to Connect (Соединение нажатием) и подождите, пока на дисплее умягчителя отобразится надпись «Connected» («Соединение установлено»). Если этого не произойдет, отмените действие и используйте вариант настройки с помощью браузера.

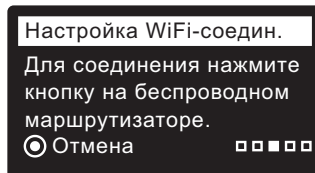

в. Запишите код ключа. Он понадобится при регистрации системы на веб-сайте компании EcoWater. Перейдите к шагу 5.

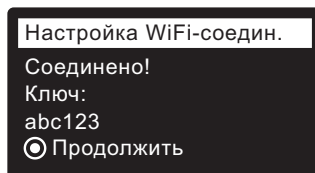

**ПРИМЕЧАНИЕ:** Если под сообщением «Connected» («Соединение установлено») вместо кода ключа отображаются черточки (-----), то возможно, ваш маршрутизатор не подключен к Интернету. Проверьте подключение маршрутизатора к Интернету с помощью ноутбука или другого устройства.

### 4. ВАРИАНТ НАСТРОЙКИ С ПОМОЩЬЮ БРАУЗЕРА

а. Нажмите кнопку ВНИЗ (▼) для перехода к варианту **Browser** (Браузер).

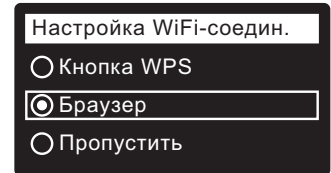

б. Дважды нажмите кнопку ВЫБОР (○). На дисплее умягчителя отобразится сообщение «See connection instructions» («См. инструкции по подключению»).

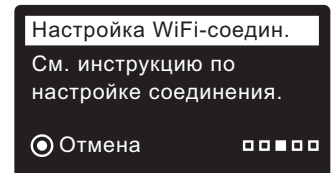

в. На ноутбуке, планшете или телефоне отобразите список доступных беспроводных сетей. Например, на ноутбуке нажмите на значок беспроводной сети в правом нижнем углу экрана. В меню телефона перейдите в раздел «Настройки» и найдите пункт «Беспроводные сети».



д. Вы должны увидеть название сети, которое начинается с «H2O-», после чего следуют 12 символов. Выберите эту сеть и подключите к ней ваше устройство.

е. Как только устройство будет подключено к сети H2O, перейдите в интернет-браузер и введите этот URL-адрес: **192.168.0.1**, затем нажмите кнопку «Перейти» или клавишу ввода.

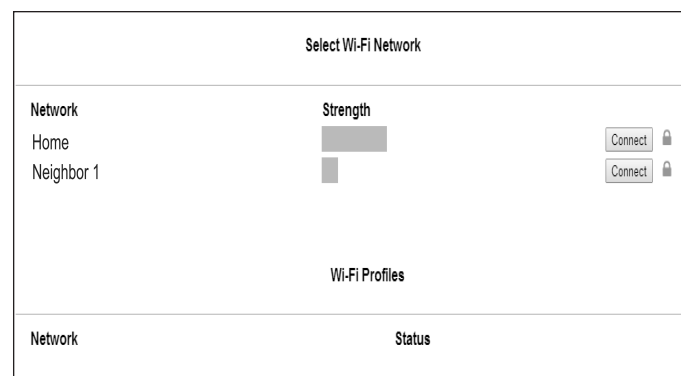

ф. После того отобразится экран, как показано выше, выберите беспроводную домашнюю сеть и введите правильный как пароль.

продолжение

g. На дисплее умягчителя должно отобразиться сообщение «Connected» («Соединение установлено»), а также код ключа.

Настройка WiFi-соедин.

Соединено!

Ключ:

abc123

Продолжить

h. Запишите код ключа.

Он понадобится при регистрации системы на веб-сайте компании EcoWater.

**ПРИМЕЧАНИЕ:** Если под сообщением «Connected» («Соединение установлено») вместо кода ключа отображаются черточки (- - - - -), то возможно, ваш маршрутизатор не подключен к Интернету. Проверьте подключение маршрутизатора к Интернету с помощью ноутбука или другого устройства.

i. На ноутбуке, планшете или телефоне снова просмотрите доступные сети и убедитесь, что устройство подключено к вашей локальной сети.

**5. ЗАВЕРШЕНИЕ НАСТРОЙКИ УМЯГЧИТЕЛЯ** После того как вы выполните подключение к беспроводной сети и запишете код ключа, нажмите кнопку ВЫБОР (O) для продолжения настройки.

**6. SYSTEM UNITS (ЕД. ИЗМ. В СИСТЕМЕ)** Нажмите кнопку ВЫБОР (O) для установки метрической системы, или с помощью кнопки ВВЕРХ (▲) перейдите к британским единицам измерения и нажмите кнопку ВЫБОР (O).

Ед. изм. в системе

Английский

Метрическая

**7. CURRENT TIME (ТЕКУЩЕЕ ВРЕМЯ)** Нажимая кнопку ВНИЗ (▼) или ВВЕРХ (▲), установите текущее время. Чтобы значения менялись быстрее, удерживайте кнопку нажатой.

Время

18:45

**8. HARDNESS (ЖЕСТКОСТЬ)** Нажимая кнопку ВВЕРХ (▲) или ВНИЗ (▼), установите требуемое значение жесткости воды.

Жесткость

430 мг/л

**9. SALT LEVEL (УРОВЕНЬ СОЛИ) (только для устройств с отдельным солевым баком без датчика уровня соли)** Нажимая кнопку ВВЕРХ (▲) или ВНИЗ (▼), установите уровень соли в соответствии с наименьшим числом, видимым над слоем соли в баке.

Уровень соли

4

**10. IRON LEVEL (СОДЕРЖАНИЕ ЖЕЛЕЗА)** Нажимая кнопку ВВЕРХ (▲) или ВНИЗ (▼), установите содержание железа в воде.

Содержание железа

0.0 мг/л

**11.** После появления сообщения «Setup complete!» («Настройка завершена!») нажмите кнопку ВЫБОР (O), и устройство перейдет в рабочий режим.

Настройка завершена!

Запуск системы

Повторно выполнить на...

## РЕГИСТРАЦИЯ СИСТЕМЫ

1. В интернет-браузере введите следующий URL-адрес:

**http://wifi.ecowater.com**

2. Если вы дистрибьютор, и у вас есть учетная запись, войдите в свою учетную запись. Если вы покупатель, вам нужно будет создать новую учетную запись.

3. Следуйте инструкциям на веб-сайте. Вам нужно будет ввести код ключа, который вы записали ранее. Если перед регистрацией пройдет слишком много времени, код может измениться. Это делается в целях безопасности. Найдите новый код ключа, как описано ниже.

**ПРИМЕЧАНИЕ:** Текущий код ключа можно узнать с помощью блока управления умягчителя, если перейти в меню **System information** (Информация о системе) и выбрать пункт **Wireless information** (Информация о беспроводном соединении).

◀Информация о системе ▼

Информация о модели

Информация о беспров...

Dostępna ilość wody

◀Информация о беспров...

DSN: AC000W000009876

Ключ:

abc123

## ВХОД В УЧЕТНУЮ ЗАПИСЬ ПОКУПАТЕЛЯ

В любой момент после регистрации системы и создания вашей учетной записи покупателя в нее можно войти, чтобы просмотреть информационную панель для вашего умягчителя, изменить его настройки и т.д. Перейдите в браузер по адресу <http://wifi.ecowater.com> и войдите в учетную запись, используя адрес электронной почты и пароль, которые были указаны при создании учетной записи.

## СОВМЕСТНОЕ ПОЛЬЗОВАНИЕ СИСТЕМОЙ ДИСТРИБЬЮТОРОМ И ПОКУПАТЕЛЕМ

**ПРИМЕЧАНИЕ:** Пользоваться системой совместно можно только из учетной записи покупателя, а не дистрибьютора.

Системы можно настраивать на совместное использование дистрибьютором и покупателем. Если система используется совместно, дистрибьютор имеет полный доступ к отображаемой информации и настройкам этой системы через сайт EcoWater Wi-Fi. Если система не используется совместно, дистрибьютор имеет доступ только к экрану «Manage Dealer Alerts» («Управление оповещениями дистрибьютора») для этой системы.

После того как дистрибьютор создал учетную запись покупателя, покупатель может предоставить доступ к ней дистрибьютору, который продал систему.

По разрешению дистрибьютора покупатель также получит к ней доступ. Для этого дистрибьютор должен войти в учетную запись как покупатель, а не как дистрибьютор, используя адрес электронной почты и пароль покупателя, введенные при создании учетной записи.

1. Перейдите по адресу <http://wifi.ecowater.com> и войдите в учетную запись (вводите адрес электронной почты и пароль покупателя, а не дистрибьютора).

2. Нажмите на вкладку «Support» («Поддержка»), расположенную сверху домашней страницы покупателя.

3. На экране **Support** (Поддержка) нажмите кнопку «Allow» («Разрешить»). Надпись на кнопке должна смениться на «Deny» («Запретить»).

4. Теперь система используется совместно.

## ОБЫЧНАЯ ЭКСПЛУАТАЦИЯ / ОКНА СОСТОЯНИЯ

В ходе обычной эксплуатации устройства на нем в автоматической последовательности отображаются экраны состояния.

На экране «Wireless status» («Статус беспроводного соединения») галочки означают следующее:

- ✓ **WiFi** - Умягчитель подключен к беспроводному маршрутизатору.
- ✓ **Internet** (Интернет) - Умягчитель подключен к беспроводному маршрутизатору, который подключен к Интернету.

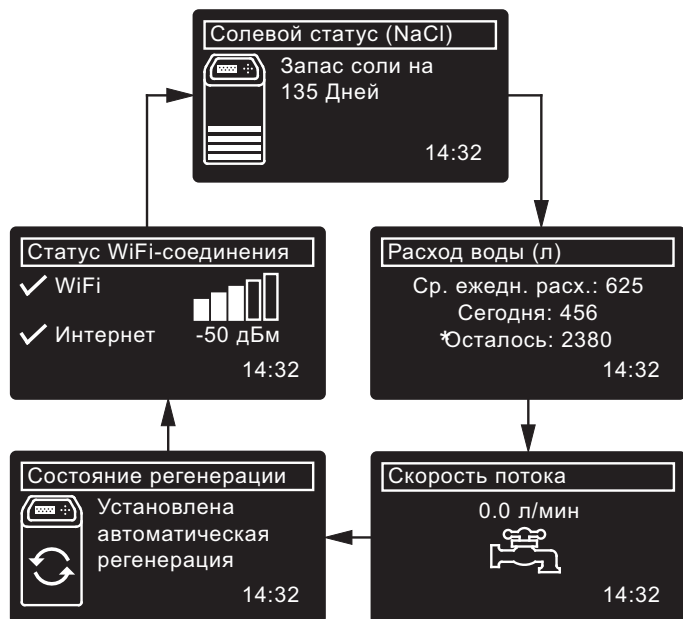

\*Остаток воды перед следующей регенерацией.

## ДРУГИЕ СООБЩЕНИЯ, ПРЕДУПРЕЖДЕНИЯ И НАПОМИНАНИЯ

Описанные выше экраны состояния не будут отображаться при появлении одного из следующих сообщений:

- **Состояние регенерации** (отображается в процессе регенерации, с указанием положения клапана и оставшегося времени)
- Сигнал **Add salt** (Добавьте соль) или **Out of salt** (Отсутствие соли) указывает на необходимость добавления соли (стр. 67).
- Отображение экрана установки **Current time** (Текущее время) вместо экранов состояния указывает на необходимость установки времени (стр. 66).
- **Напоминание об обслуживании** (обратитесь к дистрибьютору)
- **Обнаружена ошибка** (обратитесь к дистрибьютору)

## МИГАЮЩИЙ ДИСПЛЕЙ

Дисплей будет мигать при возникновении одного или нескольких следующих состояний:

- Необходимость добавления соли
- Необходимость установки времени (сбой установки текущего времени)
- Просрочено время обслуживания (напоминание о техническом обслуживании)
- Состояние ошибки

Мигание прекратится после нажатия любой клавиши. Тем не менее, дисплей снова начнет мигать в полночь, если вызвавшая мигание проблема (например, низкий уровень соли) не была решена.

## ГЛАВНОЕ МЕНЮ

В ходе обычной эксплуатации нажмите кнопку ВЫБОР (O), чтобы отобразить меню Main menu (Главное меню). В нем имеются следующие пункты:

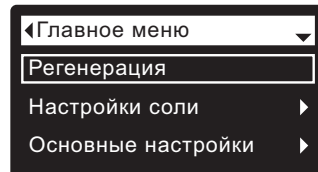

- **Регенерация** (см. стр. 65)
- **Настройки соли**
  - **Уровень соли**<sup>①</sup> (см. стр. 65)
  - **Сигнал «недостаточно соли»**
  - **Тип соли** (см. стр. 65)
- **Основные настройки**
  - **Время** (см. стр. 66)
  - **Жесткость** (см. стр. 66)
  - **Содержание железа** (см. стр. 66)
  - **Время регенерации** (см. стр. 65)
  - **Чередующиеся окна**
- **Установки пользователя**
  - **Язык** (см. стр. 66)
  - **Формат времени**
  - **Единицы объема**
  - **Единицы жесткости**
  - **Единицы веса**
- **Информация о системе**
  - **Информация о модели**
  - **Информация о беспроводном соединении**
  - **Доступное кол-во воды**
  - **Средний ежедневный расход воды**
  - **Расход воды сегодня**
  - **Общий расход воды**
  - **Поток воды**
  - **Дней в активном состоянии**
  - **Последняя регенерация**
  - **Общее число регенераций**
- **Дополнительные настройки**
  - **Продолжительность циклов**
    - **Время обратной промывки**<sup>②</sup>
    - **Доп. время промывки обратным потоком**<sup>③</sup>
    - **2-я обратная промывка (вкл./выкл.)**
    - **Время 2-й обратной промывки**
    - **Время быстрой промывки**<sup>②</sup>
    - **Дополнительное время быстрой промывки**<sup>③</sup>
- **Специальные опции**
  - **Режим эффективности**
  - **Макс. число дней между регенерациями**
  - **Вспомогательное устройство**
  - **Объем дозации химикатов**<sup>④</sup>
  - **Время дозации химикатов**<sup>④</sup>
  - **Опция 97%**
  - **Напоминание о сервисе**
- **Выявление неисправностей**
  - **Диагностика**
  - **Изменения настроек**
  - **Калибровка ДУС**<sup>⑤</sup>
- **Настройка WiFi-соедин.** (см. стр. 62-63)

- ① Отображается только на моделях с отдельным солевым баком без датчика уровня соли.
- ② Только на очистителях.
- ③ Только на умягчителях.
- ④ Отображается, только если параметр Auxiliary control (Дополнительная регулировка) установлен на Chemical feed (Подача химикатов).
- ⑤ Отображается только на моделях с одним баком с датчиком уровня соли.

## РУЧНАЯ УСТАНОВКА УРОВНЯ СОЛИ (только для модели 600 Power с отдельным солевым баком)

Эта функция работает только на устройствах, где датчик уровня соли не подключен к электронному блоку управления. В моделях с одним баком (в которых нет отдельного солевого бака) имеется внутренний датчик, который автоматически измеряет уровень соли в резервуаре. Уровень соли отображается на одном из чередующихся экранов состояния соли и используется электронным блоком управления для вычисления числа дней, остающихся до опустошения резервуара.

**В модели 600 Power с отдельным солевым баком необходимо вручную вводить число, соответствующее уровню соли, каждый раз после ее добавления:**

1. Нажав кнопку ВЫБОР (O), перейдите в меню **Main menu** (Главное меню).
2. Перейдите в окно **Настройки соли**.
3. Перейдите на экран **Salt level** (Уровень соли).
4. Добавьте и выровняйте соль, затем посмотрите на цифровую шкалу. С помощью кнопки ВВЕРХ (▲) или ВНИЗ (▼) установите параметр в соответствии с наименьшим числом, видимым над слоем соли.
5. Нажмите кнопку ВЫБОР (O), затем несколько раз нажмите кнопку ВЛЕВО (3) для возвращения к экранам состояния.

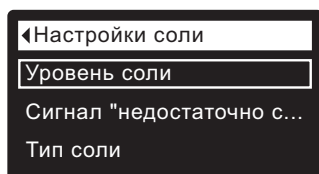

## РЕГЕНЕРАЦИЯ ВРУЧНУЮ

Данную процедуру можно выполнить, чтобы обеспечить должную подачу умягченной воды, когда расход воды возрастает больше обычного. Например, если у вас живут гости, выход умягченной воды может уменьшиться до выполнения следующей автоматической регенерации. После выполнения регенерации вручную выход умягченной воды восстановится на 100%. После длительных периодов неиспользования воды (отпуск и т.д.) рекомендуется выполнить регенерацию.

1. Нажав кнопку ВЫБОР (O), перейдите в меню **Main menu** (Главное меню).
2. Перейдите в окно **Регенерация**.
3. Перейдите к пункту **Recharge Now** (Немедленная регенерация) и нажмите кнопку ВЫБОР (O), чтобы начать выполнение регенерации немедленно. Экран состояния регенерации будет отображаться до ее окончания; чтобы вернуться к экранам состояния, дважды нажмите кнопку ВЛЕВО (◀).

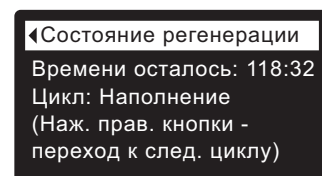
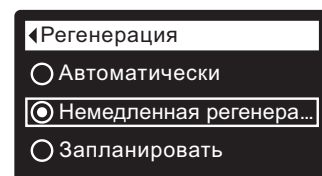
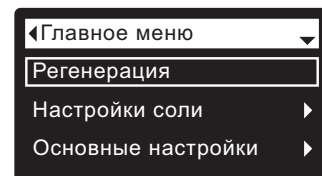

**Другие варианты выполнения регенерации:**

- При выборе пункта **Automatic** (Автоматическая) запланированная вручную регенерация отменяется (если ее выполнение еще не началось), а следующее выполнение регенерации определяется электронным блоком управления.
- При выборе пункта **Schedule** (Запланировать) можно установить начало выполнения регенерации в предварительно установленное время (см. ниже).

## УСТАНОВКА ТИПА СОЛИ

По умолчанию установлена соль NaCl (хлорид натрия). При выборе соли KCl (хлорид калия) увеличивается ее потребление, а также время приготовления рассола и промывки рассолом. Для изменения:

1. Нажав кнопку ВЫБОР (O), перейдите в меню **Main menu** (Главное меню).
2. Перейдите в окно **Настройки соли**.
3. Перейдите в окно **Тип соли**.
4. Нажимая кнопку ВНИЗ (▼) или ВВЕРХ (▲), перейдите к другому типу соли.
5. Нажмите кнопку ВЫБОР (O), затем несколько раз нажмите кнопку ВЛЕВО (4) для возвращения к экранам состояния.

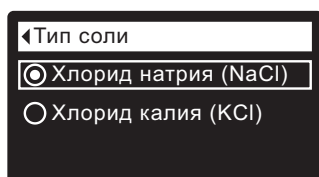
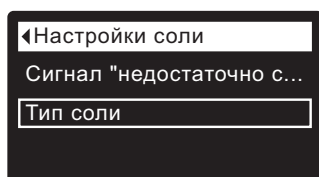

## УСТАНОВКА ВРЕМЕНИ НАЧАЛА РЕГЕНЕРАЦИИ

По умолчанию установлено время 02:00 (ночи).

Для изменения:

1. Нажав кнопку ВЫБОР (O), перейдите в меню **Main menu** (Главное меню).
2. Перейдите в окно **Основные настройки**.
3. Перейдите к экрану **Recharge time** (Время регенерации).
4. Нажимая кнопку ВНИЗ (▼) или ВВЕРХ (▲), установите время начала регенерации. Чтобы значения менялись быстрее, удерживайте кнопку нажатой.
5. Нажмите кнопку ВЫБОР (O), затем несколько раз нажмите кнопку ВЛЕВО (4) для возвращения к экранам состояния.

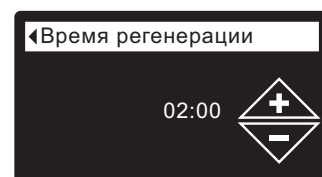
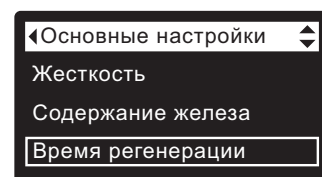
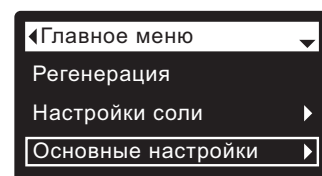

## УСТАНОВКА ТЕКУЩЕГО ВРЕМЕНИ

Как правило, выполняется в ходе настройки.

Для изменения:

1. Нажав кнопку ВЫБОР (O), перейдите в меню **Main menu** (Главное меню).
2. Перейдите в окно **Основные настройки**.
3. Перейдите к экрану **Current time** (Текущее время).
4. Нажимая кнопку ВНИЗ (▼) или ВВЕРХ (▲), установите текущее время. Чтобы значения менялись быстрее, удерживайте кнопку нажатой.
5. Нажмите кнопку ВЫБОР (O), затем несколько раз нажмите кнопку ВЛЕВО (◀) для возвращения к экранам состояния.

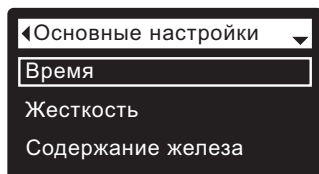
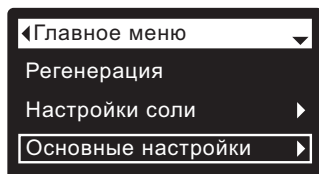

## УСТАНОВКА ЯЗЫКА

Как правило, выполняется в ходе настройки.

Для изменения:

1. Нажав кнопку ВЫБОР (O), перейдите в меню **Main menu** (Главное меню).
2. Перейдите в окно **Установки пользователя**.
3. Перейдите в окно **Язык**.
4. Нажимая кнопку ВНИЗ (▼) или ВВЕРХ (▲), перейдите к требуемому языку. Возможны следующие варианты: английский, испанский, французский, итальянский, немецкий, нидерландский, польский, русский, венгерский, турецкий, литовский, греческий, румынский, чешский, словацкий, болгарский, сербский и хорватский.
5. Дважды нажмите кнопку ВЫБОР (O), затем несколько раз нажмите кнопку ВЛЕВО (◀) для возвращения к экранам состояния.

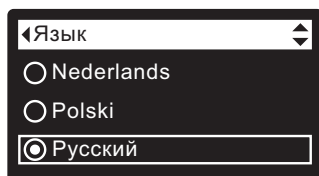
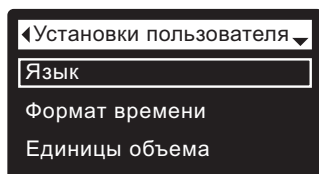
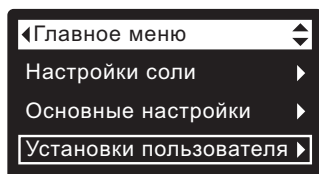

### УСТАНОВКА РОДНОГО ЯЗЫКА ПРИ ОТОБРАЖЕНИИ ПУНКТОВ НА ДРУГОМ ЯЗЫКЕ:

Находясь на одном из экранов состояния, нажмите кнопку ВЫБОР (O). Три раза нажмите кнопку ВНИЗ (▼), затем два раза нажмите кнопку ВЫБОР (O). Нажмите кнопку ВНИЗ (▼) или ВВЕРХ (▲), чтобы перейти к родному языку (см. список ниже), затем дважды нажмите кнопку ВЫБОР (O). Дважды нажмите кнопку ВЛЕВО (◀), чтобы выйти из всех разделов меню.

Языки приведены в списке в следующем порядке: английский, испанский, французский, итальянский, немецкий, нидерландский, польский, русский, венгерский, турецкий, литовский, греческий, румынский, чешский, словацкий, болгарский, сербский, хорватский.

## УСТАНОВКА ЖЕСТКОСТИ

Как правило, выполняется в ходе настройки.

Для изменения:

1. Нажав кнопку ВЫБОР (O), перейдите в меню **Main menu** (Главное меню).
2. Перейдите в окно **Основные настройки**.
3. Перейдите к экрану **Hardness** (Жесткость).
4. Нажимая кнопку ВНИЗ (▼) или ВВЕРХ (▲), установите требуемую жесткость воды.  
Преобразование:  
1 мг-экв./л = 50 мг/л
5. Нажмите кнопку ВЫБОР (O), затем несколько раз нажмите кнопку ВЛЕВО (◀) для возвращения к экранам состояния.

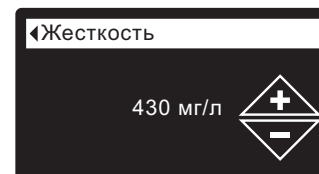
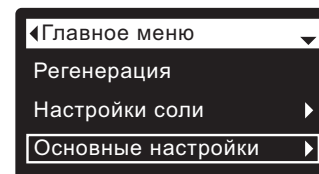

**ПРИМЕЧАНИЕ:** Не увеличивайте значение жесткости, чтобы компенсировать содержание железа в воде. Электронный блок управления автоматически выполняет компенсацию после установки уровня содержания железа (см. ниже).

## УСТАНОВКА СОДЕРЖАНИЯ ЖЕЛЕЗА

Как правило, выполняется в ходе настройки.

Для изменения:

1. Нажав кнопку ВЫБОР (O), перейдите в меню **Main menu** (Главное меню).
2. Перейдите в окно **Основные настройки**.
3. Перейдите в окно **Содержание железа**.
4. Нажимая кнопку ВНИЗ (▼) или ВВЕРХ (▲), установите значение содержания железа в воде.
5. Нажмите кнопку ВЫБОР (O), затем несколько раз нажмите кнопку ВЛЕВО (◀) для возвращения к экранам состояния.

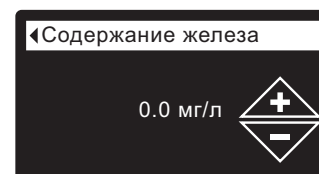
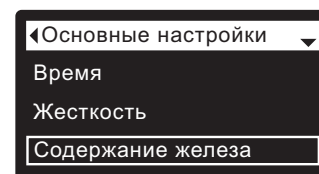
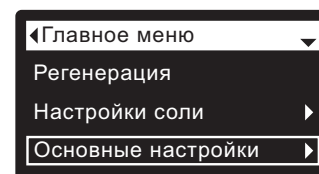



## ДОБАВЛЕНИЕ СОЛИ

Если в умягчителе/очистителе использована вся соль до ее добавления, будет производиться жесткая вода. В моделях с одним баком уровень соли определяется автоматически. В модели 600 Power с отдельным солевым баком регулярно поднимайте крышку солевого бака и проверяйте уровень соли. Также контролировать уровень соли можно в учетной записи, подключив устройство к беспроводному соединению. Крышка источника соли обязательно должна быть на месте при добавлении соли.

**ДЛЯ МОДЕЛИ 600 POWER с отдельным солевым баком:** После добавления и выравнивания соли обязательно введите число, соответствующее уровню соли, в электронный блок управления, как описано на стр. 65.

**ПРИМЕЧАНИЕ:** В местах с повышенной сыростью лучше поддерживать уровень соли меньше половины контейнера и добавлять ее чаще.

**РЕКОМЕНДУЕМАЯ СОЛЬ:** Брикетированная, таблетированная, крупнозернистая соль и т.д., соль для умягчителей воды с содержанием нерастворимых примесей менее 1%. Данный тип соли – это высокочистые кристаллы после испарения, иногда поставляемые в форме брикетов.

**ХЛОРИД КАЛИЯ (КСИ):** Если выбран тип соли КСИ:

- Установите для пункта «Тип соли» на электронном блоке управления значение «Хлорид калия (КСИ)», как показано на стр. 65.
- Помещайте только один пакет соли хлорида калия (КСИ) в умягчитель/очиститель при добавлении.

**НЕРЕКОМЕНДУЕМАЯ СОЛЬ:** Каменная соль с высоким содержанием примесей, цельная, гранулированная, пищевая, талая или соли для приготовления мороженого – не рекомендуются для использования.

## УСТРАНЕНИЕ СОЛЯНОГО МОСТА

Иногда в соляного моста образуется твердый осадок или соляной «мост». Как правило, это вызвано высокой влажностью или использованием неправильного вида соли. При образовании моста между водой и солью появляется пустое пространство. В таком случае соль не будет растворяться в воде, слой ионита не будет регенерироваться, а производимая вода будет жесткой.

Мост может находиться под рыхлой солью. Для проверки воспользуйтесь ручкой от швабры или другим подобным инструментом, как показано на рис. 4. Аккуратно протолкните инструмент вниз солевого бака. Если ощущается наличие твердого объекта, вероятнее всего, это – соляной мост.

Осторожно надавите в нескольких местах, чтобы разрыхлить мост. Не пытайтесь разрыхлить соляной мост ударами по контейнеру с солью.

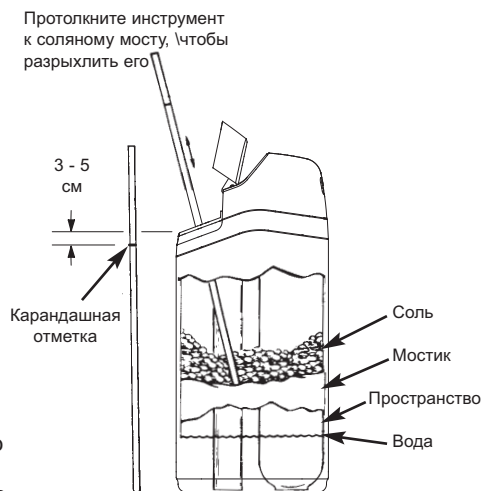

**РИС. 4**

## ИНСТРУКЦИИ ПО ДЕЗИНФЕКЦИИ

Меры по обеспечению чистоты умягчителя/очистителя EcoWater Systems предпринимаются по месту изготовления. Однако во время транспортировки, хранения, установки и эксплуатации в блок могут попасть бактерии. Поэтому при установке рекомендуется\* выполнить очистку:

1. Снимите крышку с шахты солевого бака и влейте примерно 40 мл (2 – 3 столовых ложки) обычного бытового отбеливающего раствора в шахту солевого бака умягчителя/очистителя. В продаже имеются отбеливающие растворы Слогх и другие наименования. Закройте крышку шахты солевого бака.
2. Запустите «Немедленную регенерацию» (см. стр. 65). При выполнении регенерации отбеливающий раствор начнет поступать в систему умягчителя/очистителя.

\*Рекомендовано Ассоциацией качества воды (Water Quality Association). В некоторых случаях, в зависимости от подаваемой воды, необходимо выполнять периодическую дезинфекцию блока EcoWater Systems.

**ПРИМЕЧАНИЕ:** Мы рекомендуем выполнять обслуживание умягчителя/очистителя ежегодно.

## РУКОВОДСТВО ПО УСТРАНЕНИЮ НЕИСПРАВНОСТЕЙ

ПРОБЛЕМА	ПРИЧИНА	УСТРАНЕНИЕ
<b>Не производится мягкая вода</b>	Отсутствует соль в солевом баке.	Добавьте соль и запустите «Немедленную регенерацию».
	Образовался соляной "мост".	Разрыхлите соляной мост (см. выше) и запустите «Немедленную регенерацию».
	Блок питания не подключен к розетке, шнур питания не подключен к электронному блоку управления.	Устраните причины отсутствия питания и выполните необходимую корректировку. После возобновления подачи питания установите время, если на дисплее отображается окно «Текущее время» (см. стр. 66).
	Байпасный клапан(ы) находится во включенном положении.	Переключите байпасный клапан(ы) в положение рабочее (см. стр. 61).
<b>Иногда производится жесткая вода</b>	Дренажный шланг клапана закупорен или зажат.	На дренажном шланге не должно быть скручиваний, острых загибов, и его нельзя поднимать слишком высоко.
	В ходе регенерации используется жесткая вода, проходящая через байпасный клапан в результате неправильных установок времени или времени регенерации.	Проверьте отображаемое текущее время. Если оно указывается неправильно, обратитесь к разделу «Установка текущего времени» на стр. 66. Проверьте время регенерации, как описано на стр. 65.
	Установлено слишком низкое значение жесткости.	Обратитесь к разделу «Установка жесткости» на стр. 66, проверьте текущие настройки жесткости воды и увеличьте их при необходимости. Также при необходимости выполните проверку жесткости производимой воды.
<b>Отображается код ошибки</b>	Во время регенерации умягчителя/очистителя использовалась горячая вода.	Не допускайте использования горячей воды во время регенерации, так как нагреватель воды повторно наполняется жесткой водой.
	Неисправность проводки, микровыключателя, клапана, мотора или электронного блока управления.	Обратитесь к дистрибьютору по поводу обслуживания.